

## Beschläge Stahl Supports en acier

**609.960.0030**

Lagerplatte mit Clip / Winkelbeschlag / Bolzen Ø 6 mm  
Support avec clip / Boulon Ø 6 mm

BA30 Z06

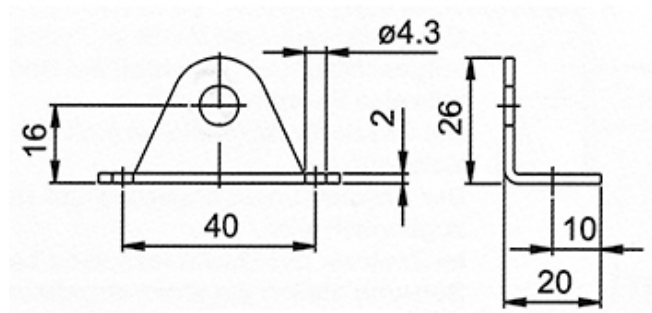

Stahl verzinkt  
max. Belastung: 500 N

Gewicht / Poids: 0.030 kg

Acier zinguè  
Charge max.: 500 N

**Preis pro Stück / Prix par pièce:**

**CHF 7.96**

*ohne MwSt. / hors TVA*

Abbildungen, Masse und Preise unverbindlich, technische Änderungen vorbehalten.  
Illustration, données technique et prix sans engagement. Sous réserve de modifications techniques.